

# Детальний план території

для розміщення житлової забудови та об'єктів з надання транспортних послуг в селі Якушинці Вінницького району Вінницької області

Схема транспортної мобільності та інфраструктури (М 1:1000)

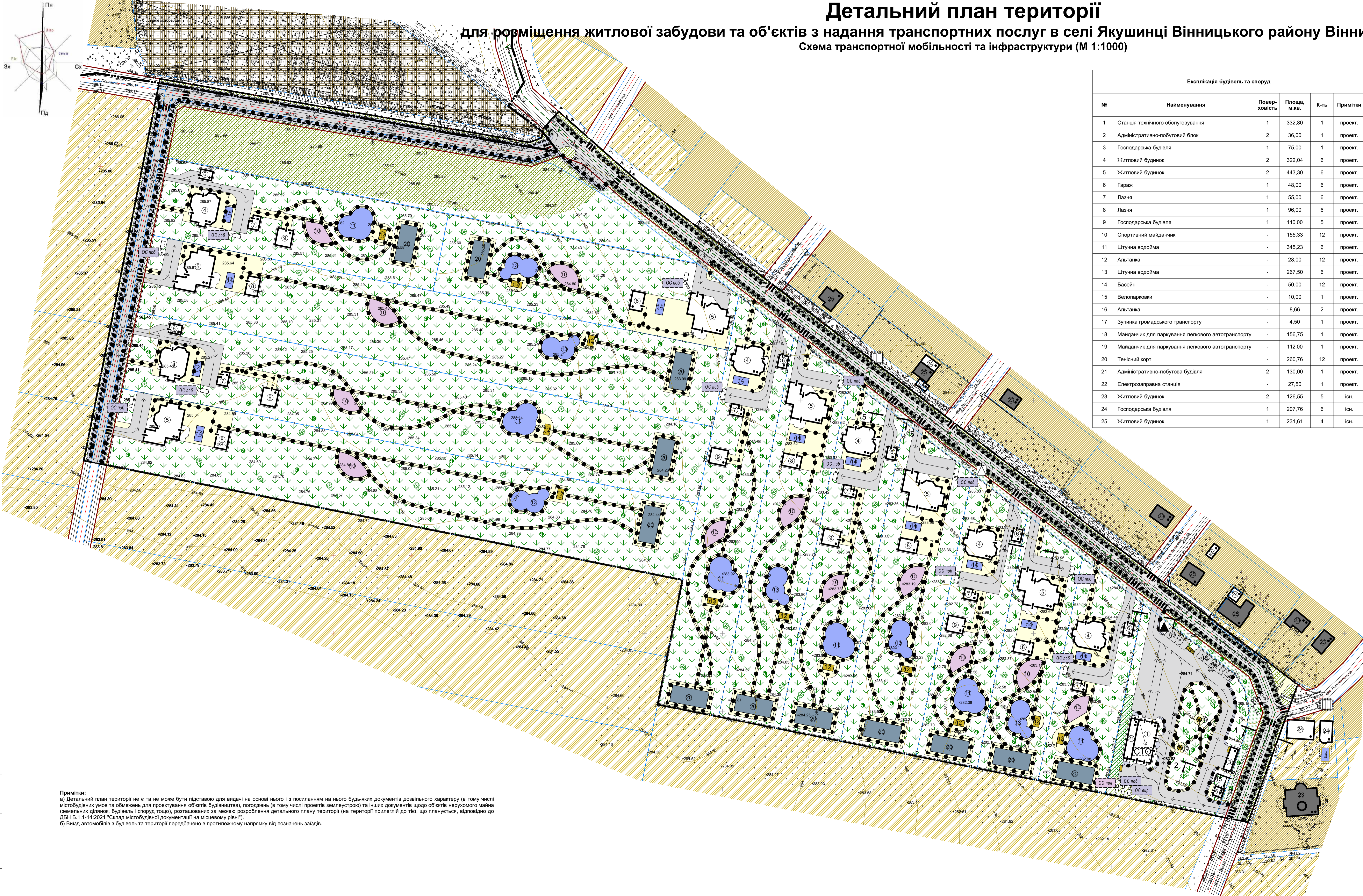

Експлікація будівель та споруд				
№	Найменування	Площа, м.кв.	К-ть	Примітки
1	Станція технічного обслуговування	332,80	1	проект.
2	Адміністративно-побутовий блок	36,00	1	проект.
3	Господарська будівля	75,00	1	проект.
4	Житловий будинок	322,04	6	проект.
5	Житловий будинок	443,30	6	проект.
6	Гараж	48,00	6	проект.
7	Лазня	55,00	6	проект.
8	Лазня	96,00	6	проект.
9	Господарська будівля	110,00	5	проект.
10	Спортивний майданчик	155,33	12	проект.
11	Штучна водойма	345,23	6	проект.
12	Альтанка	28,00	12	проект.
13	Штучна водойма	267,50	6	проект.
14	Басейн	50,00	12	проект.
15	Велопарковки	10,00	1	проект.
16	Альтанка	8,66	2	проект.
17	Зупинка громадського транспорту	4,50	1	проект.
18	Майданчик для паркування легкового автотранспорту	156,75	1	проект.
19	Майданчик для паркування легкового автотранспорту	112,00	1	проект.
20	Тенісний корт	260,76	12	проект.
21	Адміністративно-побутова будівля	130,00	1	проект.
22	Електрозаправна станція	27,50	1	проект.
23	Житловий будинок	126,55	5	іст.
24	Господарська будівля	207,76	6	іст.
25	Житловий будинок	231,61	4	іст.

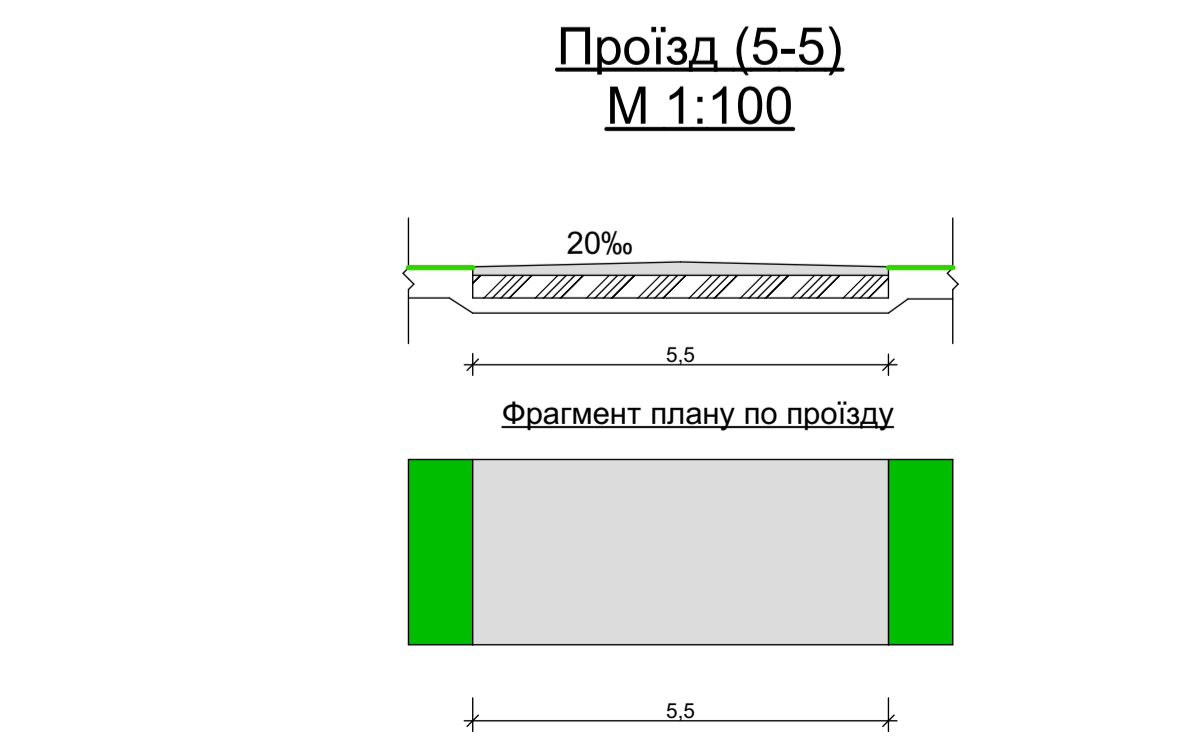
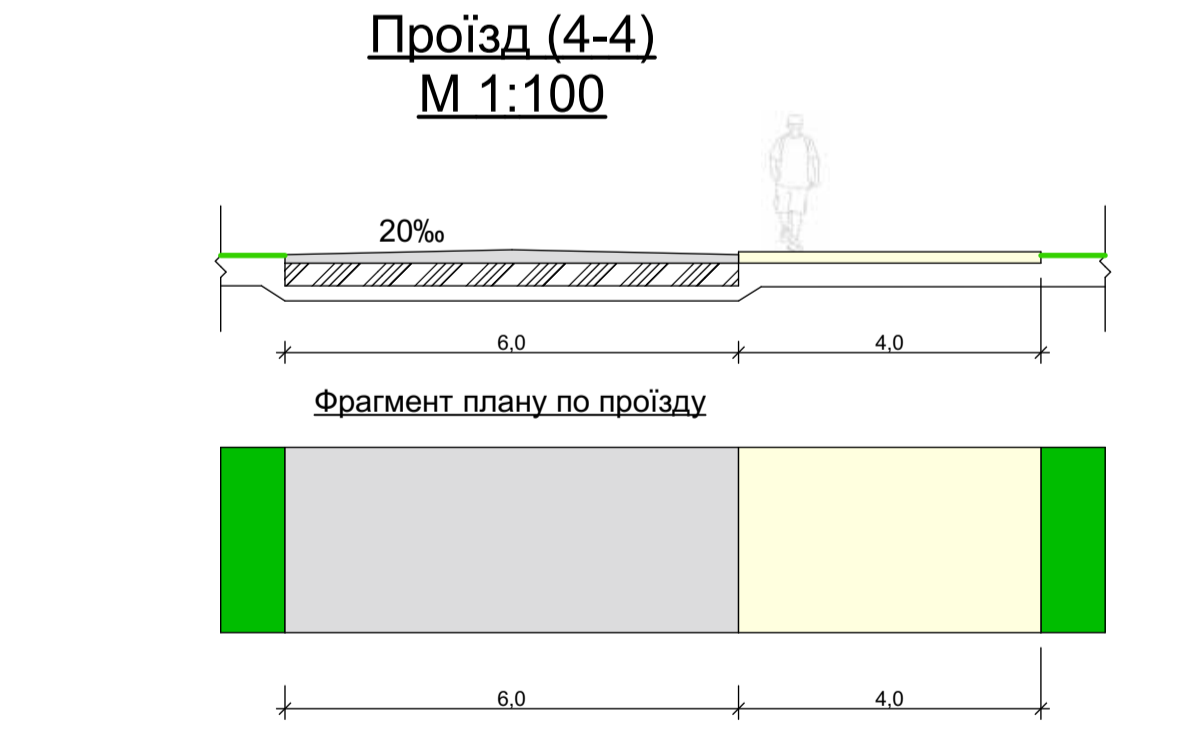
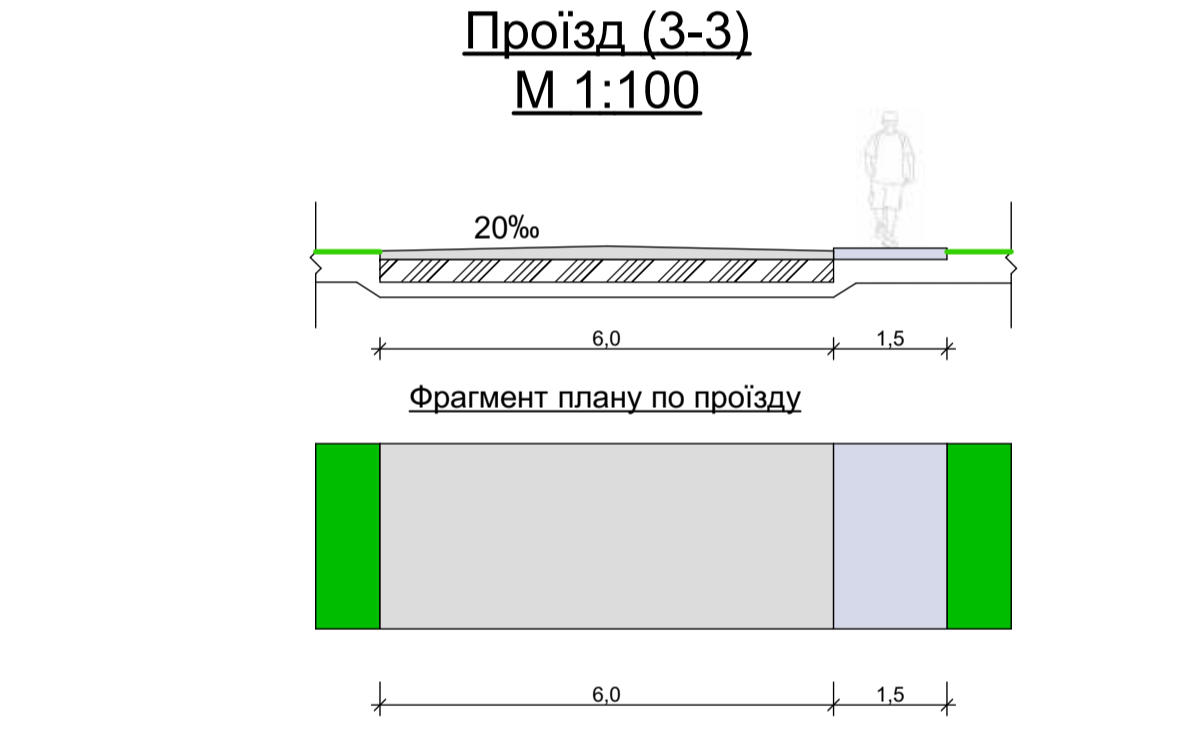
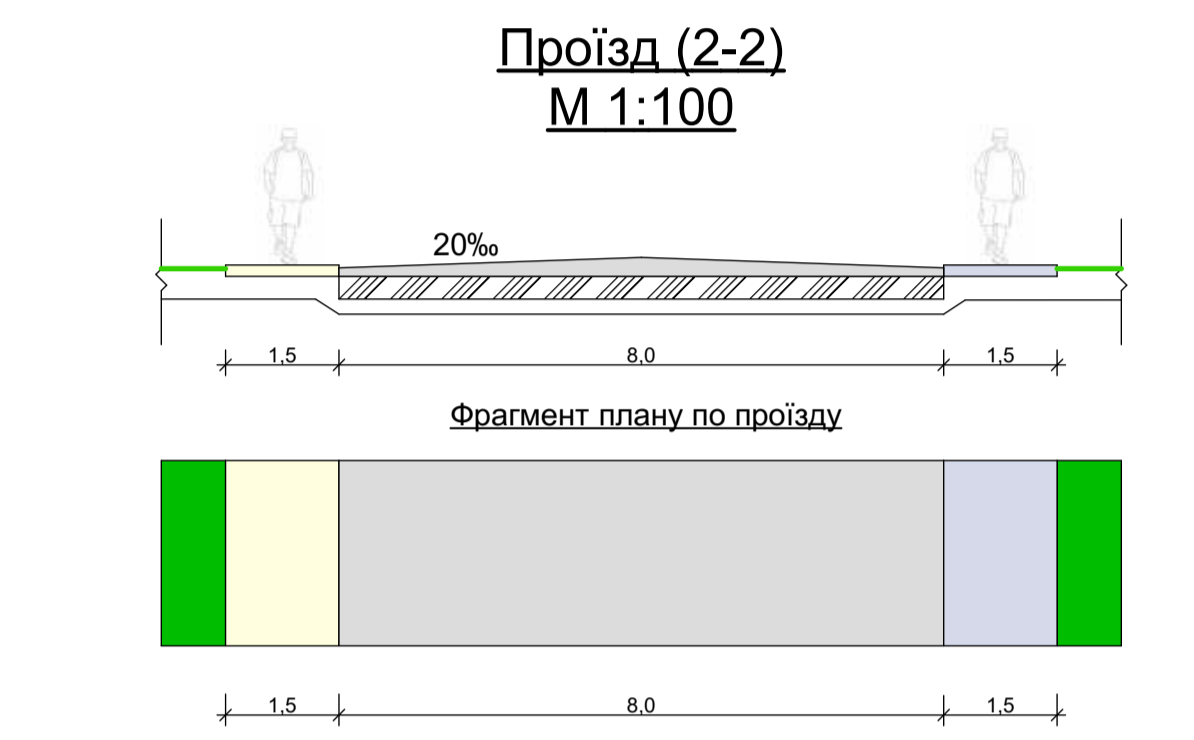
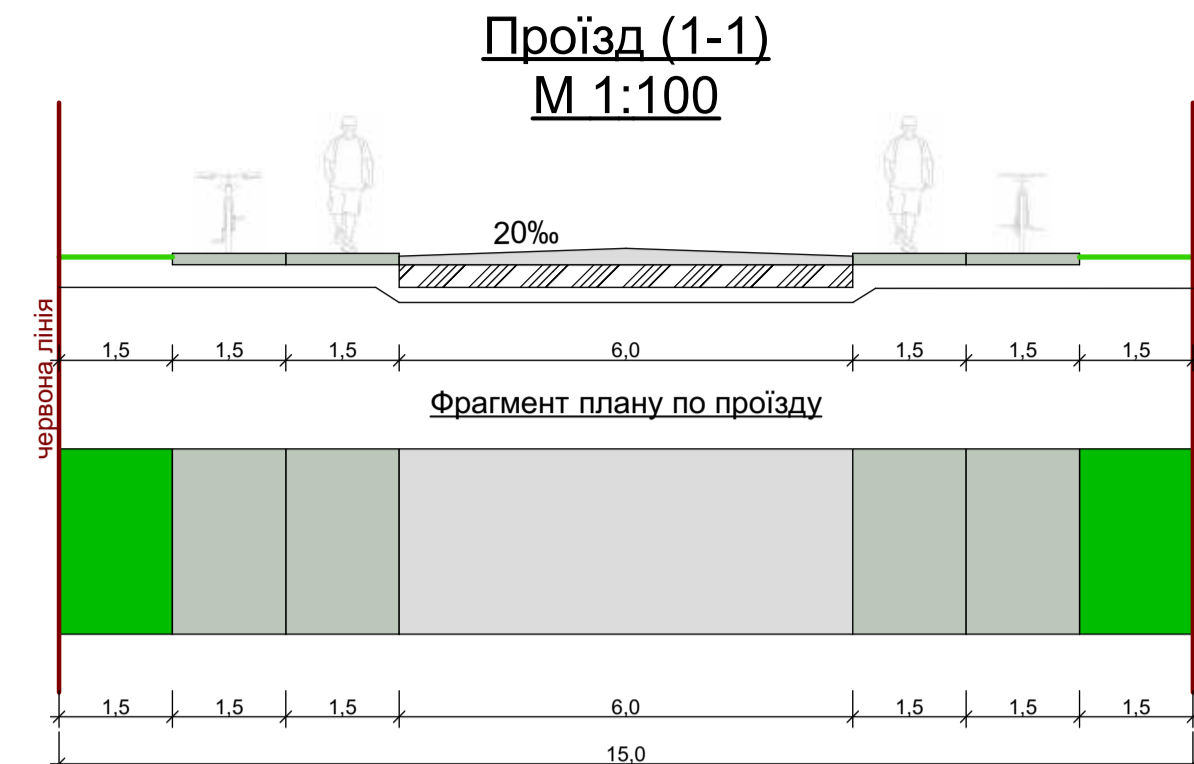

Умовні позначення		
Існуючі	Проектні	Назва
МЕЖИ ТА ФУНКЦІОНАЛЬНЕ ЗОНУВАННЯ ТЕРИТОРІЙ (ЗЕМЕЛЬНИХ ДІЛЯНОК)		
		Межа розроблення детального плану території
		Межа земельної ділянки
		Вісь автодороги
		Територія сільськогосподарського призначення
		Територія зелених насаджень спеціального користування
		Територія озеленення, що розрахована на навантаження пожежного автомобіля
		Територія зелених насаджень загального користування
		Територія зелених насаджень обмеженого користування
		Територія житлової садибної забудови, садового товариства
		Закрите кладовище
ДОРОГИ, ВУЛИЦІ, ПРОЇЗДИ		
		Асфальтове дорожнє покриття
		Асфальтове тротуарне покриття
		Тротуарна плитка
БУДІВЛІ ТА СПОРУДИ		
		Житловий будинок
		Виробнича будівля
		Зведена будівля/споруда
		Контейнери для збору сміття
		Поживний щит
		Огорожа
ПЛАНУВАЛЬНІ ОБМЕЖЕННЯ		
		Червона лінія
МАГІСТРАЛЬНІ ІНЖЕНЕРНІ МЕРЕЖІ (СПОРУДИ)		
		Кабельна лінія зв'язку
		Повітряна лінія зв'язку
		Повітряна лінія електропередач 10 кВт
		Повітряна лінія електропередач 0,4 кВт
		Газопровід низького тиску
		Кабельна лінія електропередач 10 кВт
		Кабельна лінія електропередач 0,4 кВт
		Газопровід низького тиску
		Кабельна лінія електропередач 10 кВт
		Кабельна лінія електропередач 0,4 кВт
		Очисні споруди поверхневих стічних вод
		Очисні споруди виробничої каналізації
		Очисні споруди побутової каналізації
		Комплектна трансформаторна електропідстанція
		Поживний резервуар
ОБ'ЄКТИ ТРАНСПОРТНОЇ ІНФРАСТРУКТУРИ		
		Маршрут внутрішнього громадського транспорту (автобус)
		Місце зупинки громадського транспорту
		Місце паркування автотранспорту
		Основний шлях руху пішоходів
		Напрямок руху автотранспорту
		Велодоріжка
		Наземний пішохідний перехід
		Станція технічного обслуговування

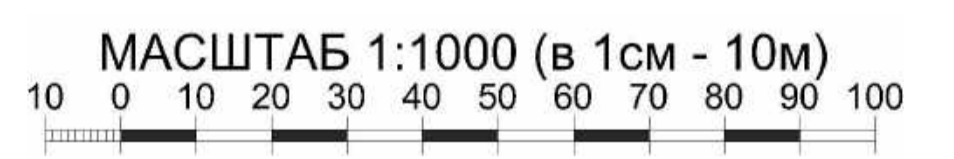

Примітки:  
а) Детальний план території не є та не може бути підставою для виділи на основі нього і з посиланням на нього будь-яких документів дозвільного характеру (в тому числі містобудівних умов та обмежень для проектування об'єктів будівництва), погоджень (в тому числі проектів землеустрою) та інших документів щодо об'єктів нерухомого майна (земельних ділянок, будівель і споруд тощо), розташованих за межами розроблення детального плану території (на території прилеглої до тієї, що планується, відповідно до ДІП Б. 1.1-14-2021 "Склад містобудівної документації на місцевому рівні").  
б) Вїзд автомобілів з будівель та території передбачено в протилежному напрямку від позначень заїздів.

1324-ДПТ					
Детальний план території для розміщення житлової забудови та об'єктів з надання транспортних послуг в селі Якушинці Вінницького району Вінницької області					
Зм. №	Км. №	Арк. №	Ділячка	Дата	
Г.А.П.	Басистий	Герій	Г.А.П.	2024	
Н.контр.	Герій			2024	
Перевірив	Басистий	Герій		2024	
Розробив	Герій			2024	
Детальний план території				Стадія	Аркуші
				ДПТ	6
Схема транспортної мобільності та інфраструктури (М 1:1000)				ТОВ "АПЛАН"	